



Bebe Stars®

BORN TO SHINE



DRIVING
i-SIZE

user's manual

οδηγίες χρήσης

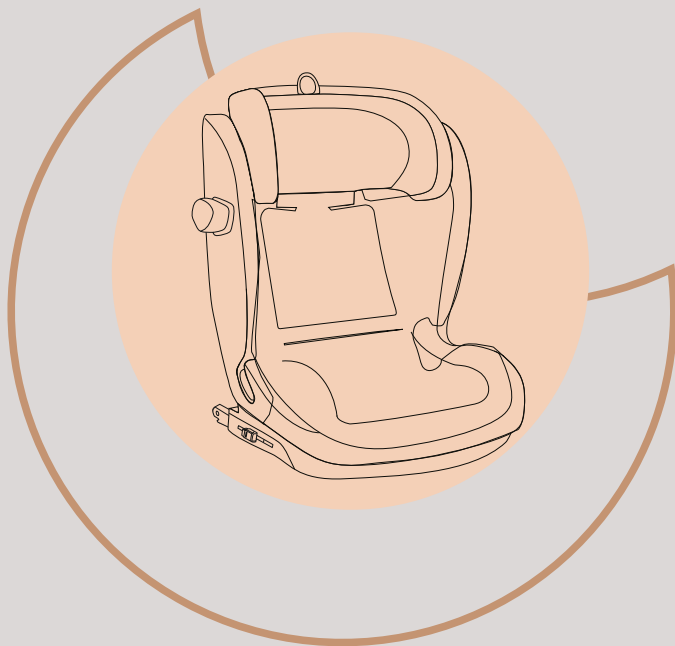

AGE RANGE

100-150cm



STANDARDS

ECE R129/03

SPIRIT

item: 945

DO NOT USE THIS PRODUCT BEFORE YOU READ AND UNDERSTAND THESE INSTRUCTIONS
ΜΗΝ ΧΡΗΣΙΜΟΠΟΙΗΣΕΤΕ ΤΟ ΠΡΟΪΟΝ ΑΝ ΠΡΩΤΑ ΔΕ ΔΙΑΒΑΣΕΤΕ ΚΑΙ ΚΑΤΑΝΟΗΣΕΤΕ ΠΛΗΡΩΣ ΤΙΣ ΟΔΗΓΙΕΣ

(EN) SAFETY WARNINGS.....	3
(GR) ΠΡΟΕΙΔΟΠΟΙΗΣΕΙΣ ΑΣΦΑΛΕΙΑΣ.....	4-5
(BG) ПРЕДУПРЕЖДЕНИЯ ЗА БЕЗОПАСНОСТ.....	5-6
(RS) БЕЗБЕДНОСНА УПОЗОРЕЊА.....	6-7

PARTS LIST | ΛΙΣΤΑ ΕΞΑΡΤΗΜΑΤΩΝ | СПИСЪК С ЧАСТИ | ЛИСТА ДЕЛОВА

(EN).....	8
(GR).....	8
(BG).....	9
(RS).....	9

USER INSTRUCTIONS | ΟΔΗΓΙΕΣ ΧΡΗΣΤΗ | ИНСТРУКЦИИ ЗА ПОТРЕБИТЕЛ | УПУТСТВО ЗА КОРИСНИКА.....

.....	10-12
(EN).....	13-14
(GR).....	14-15
(BG).....	16-17
(RS).....	17-18

CARE & MAINTENANCE | ΦΡΟΝΤΙΔΑ & ΚΑΘΑΡΙΣΜΟΣ | ГРИЖИ И ПОДДРЪЖКА | НЕГА И ОДРЖАВАЊЕ

(EN).....	19
(GR).....	19
(BG).....	19
(RS).....	19

Thank you for purchasing this car seat by Bebe Stars. We will always give you the best products and services!

Please read this instruction manual carefully before you use and keep it for future reference! Failure to follow the instructions contained in this manual could result in serious injury to your child!

This i-Size car seat is suitable for children with height 100-150 cm as booster and can only be installed in forward facing direction .

This car seat complies with ECE R 129/03 European standards.

NEVER leave your child unattended in a car even for a short time.

DO NOT use a child safety seat that has been in a crash. A crash can cause damage to the car seat that you can not see. You should replace it.

DO NOT use a second-hand car seat, because you don't know the history of it. It is likely that it has been in an accident or some parts are missing/damaged.

DO NOT modify or attempt to modify the child safety seat in any way.

DO NOT take apart or attempt to take apart this child safety seat etc.

DO NOT use a child safety seat with damaged or missing parts.

DO NOT change the cover or harness, they are important components.

Make sure the vehicle belt is tightly secured and the car seat is correctly installed each time you use it.

Car interiors can become very hot when in direct sunlight, it is recommended that you should cover the car seat when not in use. This prevents that some components become hot and burn the child.

Make sure that all luggage and objects likely to cause injury in the event of an accident are properly secured. Make sure the seat is in a safe position. Do not put any sharp or hard items around the seat.

This product is not designed for home use, it can only be used in a car.

If you experience a problem with this product or require assistance, please contact our local sales agent or our customer service department.

Ensuring that any lap straps is worn low down, so that the pelvis is firmly engaged, shall be stressed.

ALWAYS fasten your child with the harness system. The child restraint must not be used without the cover.

Before you adjust any movable or adjustable parts of your child seat, you must remove your baby from the child seat.

NEVER hold a baby on your lap in a vehicle.



WARNING !!!

Never leave your child unattended!

Σας ευχαριστούμε που αγοράσατε το κάθισμα αυτοκινήτου της Bebe Stars.

Πάντα θα σας παρέχουμε τα καλύτερα προϊόντα και υπηρεσίες!

Παρακαλώ διαβάστε προσεκτικά τις οδηγίες χρήσεως πριν τη χρήση και αποθηκεύστε για μελλοντική χρήση.

Η μη τήρηση των οδηγιών που περιέχονται σε αυτό το εγχειρίδιο μπορεί να οδηγήσει σε σοβαρό τραυματισμό του παιδιού σας!

Αυτό το i-Size κάθισμα αυτοκινήτου απευθύνεται σε παιδιά με ύψος 100-150 cm ως booster και μπορεί να τοποθετηθεί μόνο με μπροστινή κατεύθυνση.

Αυτό το κάθισμα αυτοκινήτου συμμορφώνεται με τα ευρωπαϊκά πρότυπα ECE R 129/03.

ΠΟΤΕ μην αφήνετε το παιδί σας χωρίς επίβλεψη μέσα σε αυτοκίνητο, ακόμη και για μικρό χρονικό διάστημα.

ΜΗΝ χρησιμοποιείτε παιδικό κάθισμα που έχει υποστεί σύγκρουση. Μια σύγκρουση μπορεί να προκαλέσει ζημιά στο παιδικό κάθισμα που δεν μπορείτε να δείτε.

ΜΗΝ χρησιμοποιείτε μεταχειρισμένο κάθισμα αυτοκινήτου, γιατί δεν γνωρίζετε την ιστορία του. Είναι πιθανό να έχει συμβεί κάποιο ατύχημα ή να λείπουν κάποια εξαρτήματα.

ΜΗΝ τροποποιήσετε ή επιχειρήσετε να τροποποιήσετε το παιδικό κάθισμα με οποιονδήποτε τρόπο.

ΜΗΝ αποσυναρμολογήσετε ή επιχειρήσετε να αποσυναρμολογήσετε αυτό το παιδικό κάθισμα αυτοκινήτου.

ΜΗΝ χρησιμοποιείτε παιδικό κάθισμα αυτοκινήτου με εξαρτήματα, τα οποία έχουν φθαρεί ή λείπουν.

ΜΗΝ αλλάζετε το κάλυμμα ή το σύστημα πρόσδεσης του καθίσματος, είναι σημαντικά εξαρτήματα.

Βεβαιωθείτε ότι η ζώνη του οχήματος είναι καλά στερεωμένη και το κάθισμα αυτοκινήτου είναι σωστά τοποθετημένο κάθε φορά που τη χρησιμοποιείτε.

Το εσωτερικό του αυτοκινήτου μπορεί να γίνει πολύ ζεστό όταν βρίσκεται σε άμεσο ηλιακό φως, συνιστάται να καλύπτετε το κάθισμα αυτοκινήτου όταν δεν το χρησιμοποιείτε. Αυτό εμποδίζει ορισμένα εξαρτήματα να ζεσταθούν και να κάψουν το δέρμα του παιδιού.

Βεβαιωθείτε ότι όλες οι αποσκευές και τα αντικείμενα που ενδέχεται να προκαλέσουν τραυματισμό σε περίπτωση ατυχήματος έχουν ασφαλιστεί σωστά.

Βεβαιωθείτε ότι το κάθισμα βρίσκεται σε ασφαλή θέση. Μην τοποθετείτε αιχμηρά ή σκληρά αντικείμενα γύρω από το κάθισμα.

Αυτό το προϊόν δεν έχει σχεδιαστεί για οικιακή χρήση, μπορεί να χρησιμοποιηθεί μόνο σε αυτοκίνητο.

Εάν αντιμετωπίζετε πρόβλημα με αυτό το προϊόν ή χρειάζεστε βοήθεια, επικοινωνήστε με τον τοπικό αντιπρόσωπο πωλήσεων ή το τμήμα εξυπηρέτησης πελατών μας.

Βεβαιωθείτε ότι η οριζόντια ζώνη κρατάει σταθερή τη λεκάνη του παιδιού, χωρίς να το σφίγγει.

ΠΑΝΤΑ να χρησιμοποιείτε το σύστημα πρόσδεσης στο παιδί σας. Το παιδικό κάθισμα δεν πρέπει να χρησιμοποιείται χωρίς κάλυμμα.

Πριν προσαρμόσετε οποιοδήποτε κινητό ή ρυθμιζόμενο μέρος του καθίσματος, πρέπει να αφαιρέσετε το παιδί από το κάθισμα.

ΠΟΤΕ μην κρατάτε ένα μωρό στην αγκαλιά σας σε ένα όχημα.



ΠΡΟΕΙΔΟΠΟΙΗΣΗ!!!

Ποτέ μην αφήνετε το παιδί χωρίς επιτήρηση!

Благодарим ви, че закупихте това столче за кола от Bebe Stars. Винаги ще ви предоставяме най-добрите продукти и услуги!

Моля, прочетете внимателно това ръководство с инструкции, преди да използвате, и го запазете за бъдещи справки! Неспазването на инструкциите, съдържащи се в това ръководство, може да доведе до сериозно нараняване на вашето дете!

Това столче за кола i-Size е подходящо за деца с височина 100-150 см като бустер и може да се монтира само в посока напред.

Това столче за кола отговаря на европейските стандарти ECE R 129/03.

НИКОГА не оставяйте детето си без надзор в кола дори за кратко време.

НЕ използвайте детска седалка, която е претърпяла катастрофа. Катастрофата може да причини повреда на столчето за кола, която не можете да видите. Трябва да го смените.

НЕ използвайте столче за кола втора употреба, защото не знаете историята му. Вероятно е претърпял инцидент или някои части липсват/повредени.

НЕ модифицирайте и не се опитвайте да модифицирате детското предпазно столче по никакъв начин.

НЕ разглобявайте и не се опитвайте да разглобявате това детско предпазно столче и т.н.

НЕ използвайте детска седалка с повредени или липсващи части.

НЕ сменяйте капака или колана, те са важни компоненти.

Уверете се, че коланът на автомобила е здраво затегнат и столчето за кола е правилно монтирано всеки път, когато го използвате.

Интериорът на автомобила може да стане много горещ, когато е изложен на пряка слънчева светлина, затова се препоръчва да покривате столчето за кола, когато не се използва. Това предотвратява нагриването на някои компоненти и изгарянето на детето.

Уверете се, че целият багаж и предмети, които могат да причинят нараняване в случай на злополука, са правилно обезопасени. Уверете се, че седалката е в безопасно положение. Не поставяйте остри или твърди предмети около седалката.

Този продукт не е предназначен за домашна употреба, може да се използва само в кола.

Ако имате проблем с този продукт или се нуждаете от помощ, моля, свържете се с нашия местен търговски агент или нашия отдел за обслужване на клиенти.

Уверете се, че всички надбедрени ремъци се носят ниско долу, така че тазът да е здраво захванат, трябва да се наблегне.

ВИНАГИ закопчайте детето си със системата за колани. Детската седалка не трябва да се използва без покривало.

Преди да регулирате каквито и да било подвижни или регулируеми части на вашето детско столче, трябва да свалите бебето си от детското столче.

НИКОГА не дръжте бебе в скута си в превозно средство.



ВНИМАНИЕ!!!

Никога не оставяйте детето си без надзор!

Хвала вам што сте купили ово ауто седиште компаније Бебе Старс. Увек ћемо вам пружити најбоље производе и услуге!

Пажљиво прочитајте ово упутство пре употребе и сачувајте га за будућу употребу! Непридржавање упутстава садржаних у овом приручнику може довести до озбиљних повреда вашег детета!

Ово ауто седиште и-Сизе јегодно за децу висине 100-150 цм као појачало и може се поставити само у правцу напред.

Ово ауто седиште је у складу са европским стандардима ЕЦЕ Р 129/03.

НИКАДА не остављајте дете без надзора у аутомобилу чак ни на кратко.

НЕМОЈТЕ користити безбедносно седиште за децу које је било у судару. Удар може проузроковати оштећење седишта аутомобила које не можете да видите. Требало би да га замените.

НЕМОЈТЕ користити половна аутоседишта, јер не знате историју тога. Вероватно је дошло до несреће или да неки делови недостају/оштећени.

НЕМОЈТЕ модификовати и ни на који начин покушавати да модификујете безбедносно седиште за децу.

НЕМОЈТЕ растављати нити покушавати да раставите ово сигурносно седиште за децу итд.

НЕ користите сигурносно седиште за децу са оштећеним деловима или деловима који недостају.

НЕМОЈТЕ мењати поклопац или упртач, они су важне компоненте.

Уверите се да је појас возила добро причвршћен и да је седиште у аутомобилу правилно постављено сваки пут када га користите.

Унутрашњост аутомобила може постати веома врућа када је на директној сунчевој светлости, препоручљиво је да покријете ауто седиште када се не користи. Ово спречава да се неке компоненте загреју и изгоре дете.

Уверите се да су сав пртљаг и предмети који би могли да изазову повреду у случају несреће правилно обезбеђени. Уверите се да је седиште у безбедном положају. Не стављајте оштре или тврде предмете око седишта.

Овај производ није дизајниран за кућну употребу, може се користити само у аутомобилу.

Ако имате проблем са овим производом или вам је потребна помоћ, контактирајте нашег локалног продајног агента или нашу службу за кориснике.

Треба нагласити да се све траке за крило носе ниско, тако да је карлица чврсто закачена.

УВЕК вежите своје дете помоћу система појаса. Без превлаке се не сме користити безбедносно седиште за дете.

Пре него што подесите било које покретне или подесиве делове вашег дечјег седишта, морате уклонити бебу из дечјег седишта.

НИКАДА не држите бебу у крилу у возилу.



УПОЗОРЕЊЕ!!!

Никада не остављајте дете без надзора!

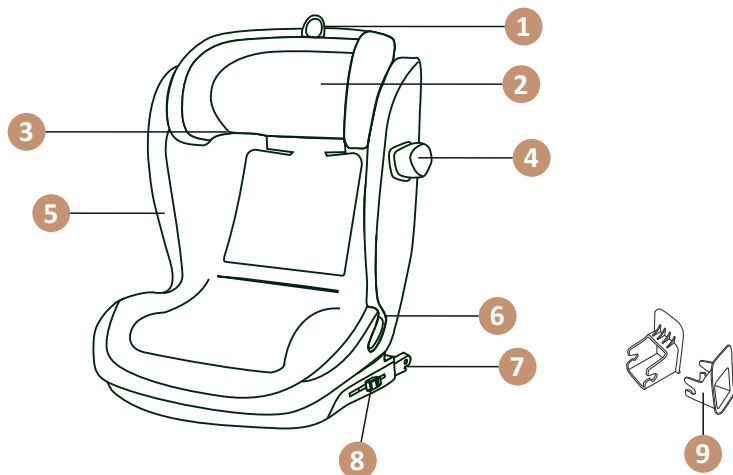

EN

1. Headrest adjustable switch
2. Headrest
3. Shoulder strap belt guide
4. Side Protection
5. Backrest
6. Lap belt guide
7. Isofix connector
8. Isofix unlock button
9. Isofix insertion guides

GR

1. Λαβή ρύθμισης προσκέφαλου
2. Προσκέφαλο
3. Οδηγός ζώνης ιμάντα ώμου
4. Πλευρική προστασία
5. Πλάτη καθίσματος
6. Οδηγός ζώνης κοιλιάς
7. Isofix σύνδεσμος
8. Κουμπί ξεκλειδώματος Isofix
9. Οδηγοί εισαγωγής Isofix

BG

1. Превключвател за регулиране на облегалката за глава
2. Облегалка за глава
3. Презрамка водач за колан
4. Страничен протектор
5. Облегалка
6. Водач на надбедрения колан
7. Isofix конектор
8. Бутон за отключване на Isofix
9. Водачи за поставяне на Isofix

RS

1. Прекидач за подешавање наслона за главу
2. Наслон за главу
3. Водич за каиш за рамена
4. Бочни штитник
5. Наслон за леђа
6. Вођица за крилни појас
7. Isofix конектор
8. Isofix дугме за откључавање
9. Isofix вођице за уметање

1. Install position in the vehicle

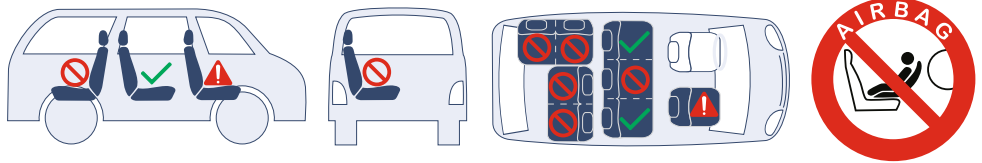

2. Setting the shoulder belt height

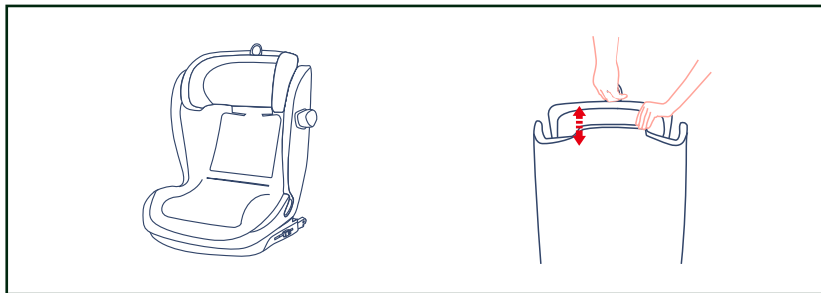
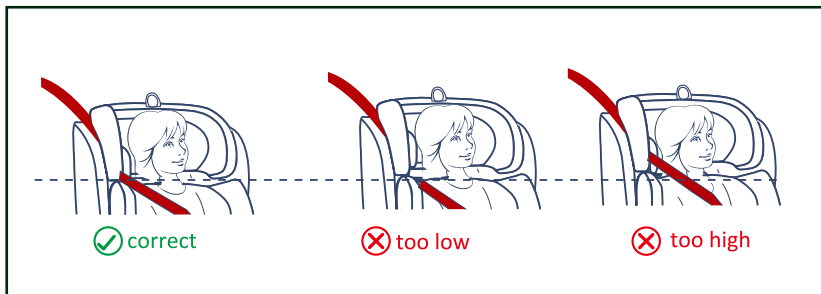

3. How to use ISOFIX connectors

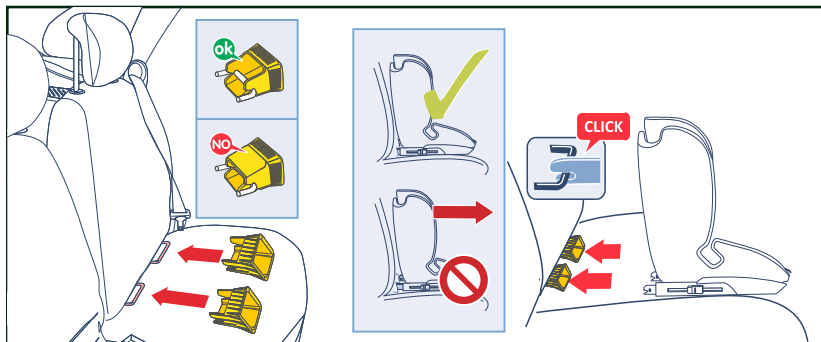

4. Unlock ISOFIX

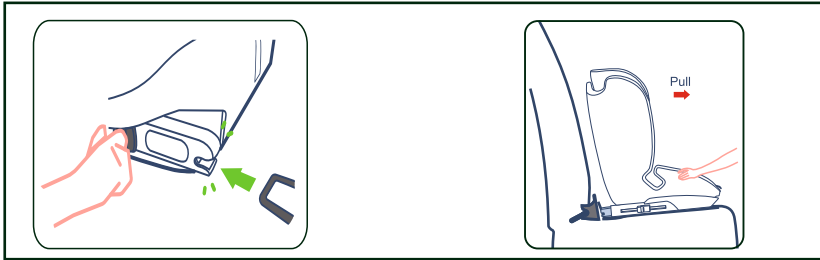

5. Remove the cover

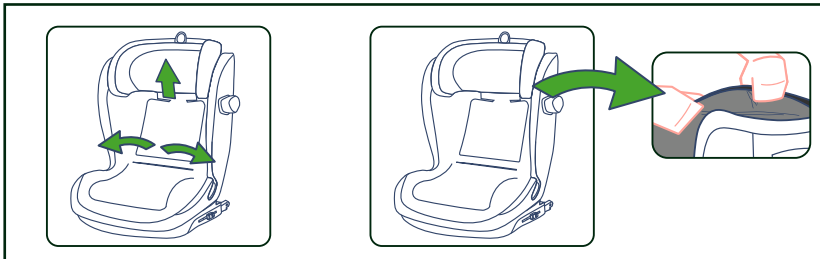

1. Forward facing installation (100-150 cm)

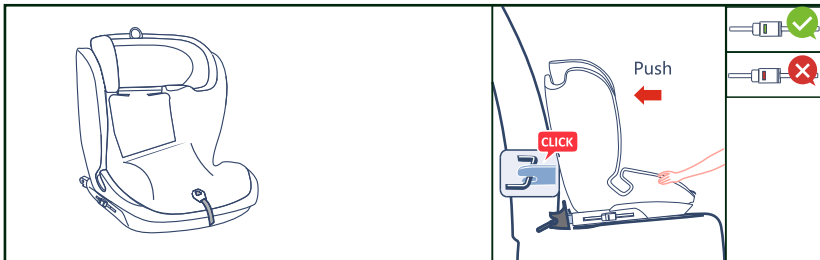

1.1. Forward facing installation (100-150 cm)

Method 1: ISOFIX + 3-POINT SAFETY CAR SEAT BELT

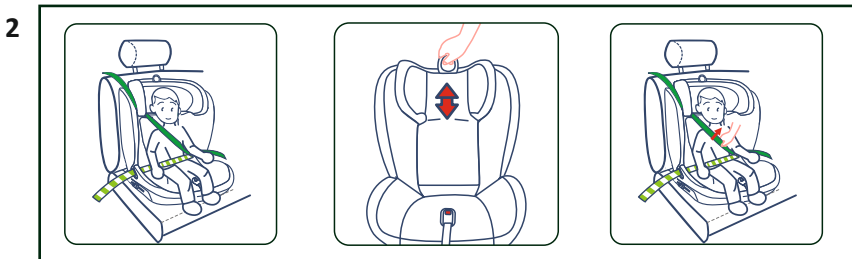
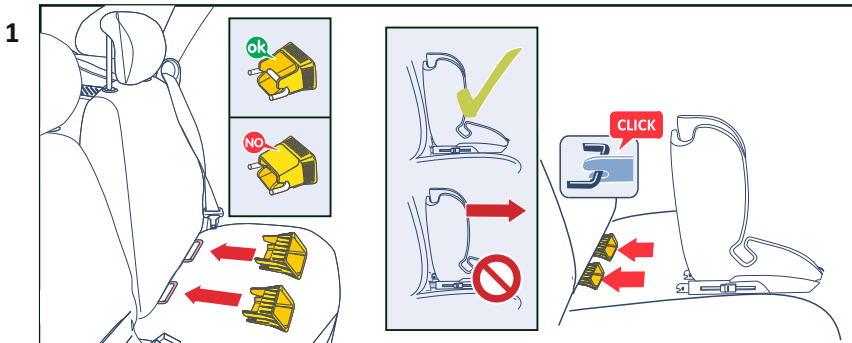

1.2. Forward facing installation (100-150 cm)

Method 2: 3-POINT SAFETY CAR SEAT BELT

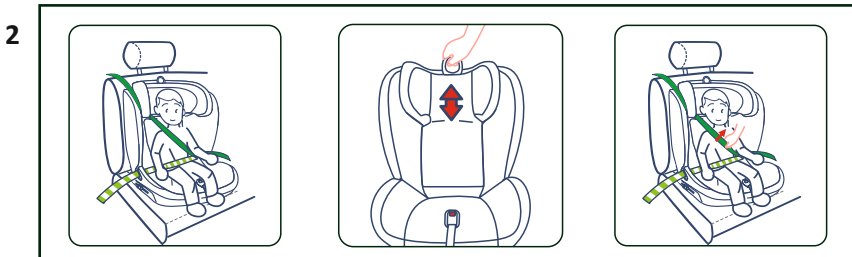
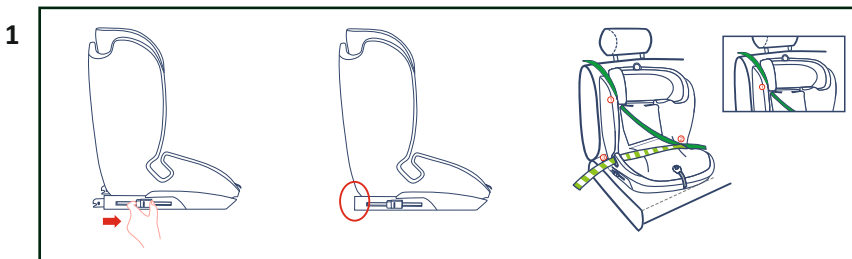

INSTRUCTIONS FOR USE

1. Install position in the vehicle

Never use this child restraint system in seating positions where an active frontal airbag is installed. An active frontal airbag may cause seriously injury of your child in an accident.

2. Setting the shoulder belt height

Check whether the shoulder belts are set at the right height for your child. The shoulder belts should be fed into the belts slots that lie at shoulder height or just above.

Pull the headrest switch button upward and downward to adjust the height of the harness and the headrest according to the child's height.

3. How to use ISOFIX connectors

In order to lock the isofix connector to the anchorage points, you can use isofix insertion guides. Locate the ISOFIX anchorage points and place the isofix insertion guides over the two points. Extend the ISOFIX brackets and connect them to the anchorage points of the vehicle.

4. Unlock ISOFIX

Press the ISOFIX unlock button to release the ISOFIX connector and take away the seat.

5. Remove the cover

Adjust the headrest up to most highest position. Remove the headrest cover and then remove the seat cover carefully.

INSTALLATION INSTRUCTIONS

1. Forward facing installation (100-150 cm)

Put the seat against the car seat.

Notice: When use as height 100-150 cm, this seat can be installed by isofix + 3-point safety belt or only with the 3-point safety belt.

1.1.Method 1: ISOFIX + 3-POINT SAFETY CAR SEAT BELT

1.1.1. Locate the Isofix Anchorage points and place the isofix insertion guides over the two points. Extend the Isofix Brackets and connect them to the Anchorage Points of the vehicle.

1.1.2. Securing the child: Put the child into the child car seat and follow routine. Use the Headrest adjustable switch to adjust the height of the headrest according to the child's height. The shoulder straps should be level with or just above the child's shoulders. Fasten the car seat belt and make sure, it is tight enough.

1.2.Method 2: 3-POINT SAFETY CAR SEAT BELT

1.2.1. Hide the Isofix in the car seat as shown at User Instructions number 4.

1.2.2. Securing the child: Put the child into the child car seat and follow routine. Use the Headrest adjustable switch to adjust the height of the headrest according to the child's height. The shoulder straps should be level with or just above the child's shoulders. Fasten the car seat belt and make sure, it is tight enough.

Οδηγίες Χρήσης

1. Τοποθέτηση του καθίσματος αυτοκινήτου στο όχημα

Ποτέ μην χρησιμοποιείτε αυτό το παιδικό κάθισμα σε θέσεις καθισμάτων όπου είναι τοποθετημένος ενεργός αερόσακος. Ένας ενεργός αερόσακος μπορεί να προκαλέσει σοβαρό τραυματισμό του παιδιού σας σε ατύχημα.

2. Ρύθμιση του ύψους της ζώνης ώμου

Ελέγξτε εάν οι ζώνες ώμου έχουν ρυθμιστεί στο σωστό ύψος για το παιδί σας. Οι ζώνες ώμου πρέπει να μπαίνουν στις υποδοχές των ζωνών που βρίσκονται στο ύψος των ώμων ή ακριβώς πάνω.

Τραβήξτε το κουμπί του διακόπτη του προσκέφαλου προς τα πάνω και προς τα κάτω για να ρυθμίσετε το ύψος της ζώνης και του προσκέφαλου ανάλογα με το ύψος του παιδιού.

3. Πως χρησιμοποιείτε το σύστημα ISOFIX

Για να κλειδώσετε τον σύνδεσμο isofix στα σημεία αγκίστρωσης, μπορείτε να χρησιμοποιήσετε τους οδηγούς εισαγωγής ISOFIX. Εντοπίστε τα σημεία αγκίστρωσης ISOFIX και τοποθετήστε τους οδηγούς εισαγωγής πάνω στα δύο σημεία. Επεκτείνετε τους βραχίονες ISOFIX και συνδέστε τους στα σημεία αγκίστρωσης του οχήματος.

4. Απεγκατάσταση του συστήματος ISOFIX

Πατήστε το κουμπί ξεκλειδώματος ISOFIX για να απελευθερώσετε τον σύνδεσμο ISOFIX και να αφαιρέσετε το κάθισμα.

5. Αφαίρεση καλύμματος

Ρυθμίστε το προσκέφαλο στην υψηλότερη θέση. Αφαιρέστε προσεκτικά το κάλυμμα του προσκέφαλου και στη συνέχεια του καθίσματος.

ΟΔΗΓΙΕΣ ΕΓΚΑΤΑΣΤΑΣΗΣ

1. Εγκατάσταση με μπροστινή φορά (100-150 cm)

Τοποθετήστε το κάθισμα πάνω στο κάθισμα αυτοκινήτου.

Σημείωση: Όταν χρησιμοποιείται για ύψος 100-150 cm, αυτό το κάθισμα μπορεί να τοποθετηθεί με isofix + ζώνη ασφαλείας 3 σημείων ή μόνο με τη ζώνη ασφαλείας 3 σημείων.

1.1. Μέθοδος 1: ISOFIX + 3-POINT SAFETY CAR SEAT BELT

1.1.1. Εντοπίστε τα σημεία αγκίστρωσης Isofix και τοποθετήστε τους οδηγούς εισαγωγής Isofix πάνω στα δύο σημεία. Επεκτείνετε τους βραχίονες Isofix και συνδέστε τους στα σημεία αγκίστρωσης του οχήματος.

1.1.2. Ασφάλιση του παιδιού: Τοποθετήστε το παιδί στο παιδικό κάθισμα αυτοκινήτου και ακολουθήστε τα εξής. Χρησιμοποιήστε τον ρυθμιζόμενο διακόπτη του προσκέφαλου για να ρυθμίσετε το ύψος του προσκέφαλου ανάλογα με το ύψος του παιδιού. Οι ιμάντες ώμου πρέπει να είναι στο ίδιο επίπεδο ή ακριβώς πάνω από τους ώμους του παιδιού. Δέστε τη ζώνη ασφαλείας του αυτοκινήτου και βεβαιωθείτε ότι είναι αρκετά σφιχτή και σταθερή.

1.2. Μέθοδος 2: 3-POINT SAFETY CAR SEAT BELT

1.2.1. Κρύψτε τους βραχίονες isofix μέσα στο κάθισματάκι, όπως φαίνεται στις Οδηγίες Χρήσεως νούμερο 4.

1.2.2. Ασφάλιση του παιδιού: Τοποθετήστε το παιδί στο παιδικό κάθισμα αυτοκινήτου και ακολουθήστε τα εξής. Χρησιμοποιήστε τον ρυθμιζόμενο διακόπτη του προσκέφαλου για να ρυθμίσετε το ύψος του προσκέφαλου ανάλογα με το ύψος του παιδιού. Οι ιμάντες ώμου πρέπει να είναι στο ίδιο επίπεδο ή ακριβώς πάνω από τους ώμους του παιδιού. Δέστε τη ζώνη ασφαλείας του αυτοκινήτου και βεβαιωθείτε ότι είναι αρκετά σφιχτή και σταθερή.

ИНСТРУКЦИИ ЗА УПОТРЕБА

1. Позиция за инсталиране в автомобила

Никога не използвайте тази система за обезопасяване на деца на места за сядане, където е монтирана активна предна въздушна възглавница. Активната предна въздушна възглавница може да причини сериозно нараняване на вашето дете при инцидент.

2. Настройка на височината на раменния колан

Проверете дали раменните колани са поставени на правилната височина за вашето дете. Раменните колани трябва да се подават в слотовете за колани, които лежат на височината на раменете или малко над тях.

Издърпайте бутона за превключване на облегалката за глава нагоре и надолу, за да регулирате височината на колана и облегалката за глава според височината на детето.

3. Как да използвате ISOFIX конектори

За да заключите isofix конектора към точките за закрепване, можете да използвате водачи за поставяне на isofix. Намерете точките за закрепване на ISOFIX и поставете водачите за поставяне на ISOFIX върху двете точки. Удължете ISOFIX скобите и ги свържете към точките за закрепване на автомобила.

4. Отключете ISOFIX

Натиснете бутона за отключване на isofix, за да освободите isofix конектора и да премахнете седалката.

5. Отстранете капака

Регулирайте облегалката за глава до най-високата позиция. Свалете капака на облегалката за глава и след това внимателно свалете капака на седалката.

ИНСТРУКЦИИ ЗА ИНСТАЛАЦИЯ

1. Монтаж с лице напред (100-150 см)

Поставете седалката срещу седалката на колата.

Забележка: Когато се използва с височина 100-150 см, тази седалка може да се монтира чрез isofix + 3-точков предпазен колан или само с 3-точков предпазен колан.

1.1. Метод 1: ISOFIX + 3-ТОЧКОВ ПРЕДПАЗЕН КОЛАН ЗА АВТОМОБИЛ

1.1.1. Намерете точките за закрепване на Isofix и поставете водачите за поставяне на Isofix върху двете точки. Удължете Isofix скобите и ги свържете към точките за закрепване на автомобила.

1.1.2. Обезопасяване на детето: Поставете детето в детското столче за кола и следвайте рутината. Използвайте превключвателя за регулиране на облегалката за глава, за да регулирате височината на облегалката за глава според ръста на детето. Презрамките трябва да са на нивото или точно над раменете на детето. Затегнете колана на автомобила и се уверете, че е достатъчно стегнат.

1.2. Метод 2: 3-ТОЧКОВ ПРЕДПАЗЕН КОЛАН ЗА АВТОМОБИЛ

1.2.1. Скрийте Isofix в столчето за кола, както е показано в Инструкции за потребителя номер 4..

2.2.2. Обезопасяване на детето: Поставете детето в детското столче за кола и следвайте рутината. Използвайте превключвателя за регулиране на облегалката за глава, за да регулирате височината на облегалката за глава според ръста на детето. Презрамките трябва да са на нивото или точно над раменете на детето. Затегнете колана на автомобила и се уверете, че е достатъчно стегнат.

УПУТСТВО ЗА УПОТРЕБУ

1. Инсталирајте положај у возилу

Никада не користите овај безбедносни систем за децу на седећим позицијама где је уграђен активни предњи ваздушни јастук. Активни предњи ваздушни јастук може проузроковати озбиљне повреде вашег детета у несрећи.

2. Подешавање висине раменог појаса

Проверите да ли су појасеви за рамена постављени на одговарајућу висину за ваше дете. Појасеви за рамена треба убацили у прорезе за појасеви који леже у висини рамена или мало изнад.

Повуците дугме за прекидач наслона за главу нагоре и надолу да бисте подесили висину појаса и наслона за главу према висини детета.

3. Како користити ISOFIX конекторе

Да бисте учврстили исофик конектор за тачке причвршћивања, можете користити исофик вођице за уметање. Пронађите ISOFIX тачке причвршћивања и поставите исофик вођице за уметање преко две тачке. Проширите ISOFIX носаче и повежите их са причврсним тачкама возила.

4. Откључајте ISOFIX

Притисните исофик дугме за откључавање да отпустите исофик конектор и скинете седиште.

5. Уклоните поклопац

Подесите наслон за главу до највишег положаја. Скините поклопац наслона за главу, а затим пажљиво уклоните поклопац седишта.

УПУТСТВО ЗА УГРАДЊУ

1. Инсталација окренута према напријед (100-150 cm)

Ставите седиште уз седиште аутомобила.

Напомена: Када се користи као висина 100-150 cm, ово седиште се може поставити исофик + сигурносним појасом у 3 тачке или само са сигурносним појасом у 3 тачке.

1.1. Метода 1: ИСОФИКС + БЕЗБЕДНОСНИ ПОЈАС ЗА АУТО СЕДИШТЕ У 3 ТАЧКЕ

1.1.1. Пронађите Исофик тачке причвршћивања и поставите исофик вођице за уметање преко две тачке. Проширите Исофик носаче и повежите их са причврсним тачкама возила.

1.1.2. Обезбеђивање детета: Ставите дете у дечије ауто седиште и пратите рутину. Користите прекидач за подешавање наслона за главу да бисте подесили висину наслона за главу према висини детета. Нараменице треба да буду у нивоу или непосредно изнад рамена детета. Затегните сигурносни појас аутомобила и уверите се да је довољно затегнут.

1.2. Метода 2: БЕЗБЕДНОСНИ СИГУРНИ ПОЈАС ЗА АУТОМОБИЛ У 3 ТАЧКЕ

1.2.1. Сакријте Исофик у седиште аутомобила као што је приказано у Упутствима за кориснике број 4.

1.2.2. Обезбеђивање детета: Ставите дете у дечије ауто седиште и пратите рутину. Користите прекидач за подешавање наслона за главу да бисте подесили висину наслона за главу према висини детета. Нараменице треба да буду у нивоу или непосредно изнад рамена детета. Затегните сигурносни појас аутомобила и уверите се да је довољно затегнут.



- Clean all plastic parts with damp cloth and mild soap, do not use harsh detergents or bleach.
- Take the covers off completely and wash them under 30°.
- If you have problem on installation, please contact manufacturer.
- Check every time the car belts, if something is broken, please contact the manufacturer and replace it.
- After a collision, please change the car seat.

- Καθαρίστε όλα τα πλαστικά μέρη με νωπό πανί και απαλό σαπούνι, μην χρησιμοποιείτε σκληρά απορρυπαντικά ή χλωρίνη.
- Αφαιρέστε τελείως τα καλύμματα και πλύντε τα κάτω από 30°.
- Εάν αντιμετωπίζετε πρόβλημα κατά την εγκατάσταση, επικοινωνήστε με τον κατασκευαστή.
- Ελέγχετε κάθε φορά τις ζώνες αυτοκινήτου, εάν κάτι είναι φθαρμένο/χαλασμένο, επικοινωνήστε με τον κατασκευαστή και αντικαταστήστε το.
- Μετά από πρόσκρουση, αλλάξτε το κάθισμα αυτοκινήτου.

- Почиствайте всички пластмасови части с влажна кърпа и мек сапун, не използвайте силни препарати или белина.
- Свалете напълно калъфките и ги изперете под 30°.
- Ако имате проблем при инсталирането, моля, свържете се с производителя.
- Проверявайте всеки път коланите на колата, ако нещо е счупено, моля, свържете се с производителя и го сменете.
- След сблъсък, моля, сменете столчето за кола.

- Очистите све пластичне делове влажном крпом и благим сапуном, немојте користити јаке детерџенте или избељивач.
- У потпуности скините навлаке и оперите их на 30°.
- Ако имате проблема са инсталацијом, контактирајте произвођача.
- Проверите сваки пут када су појасеви аутомобила, ако је нешто покварено, обратите се произвођачу и замените га.
- Након судара, промените седиште у аутомобилу.

LET'S START A NEW
JOURNEY TOGETHER!

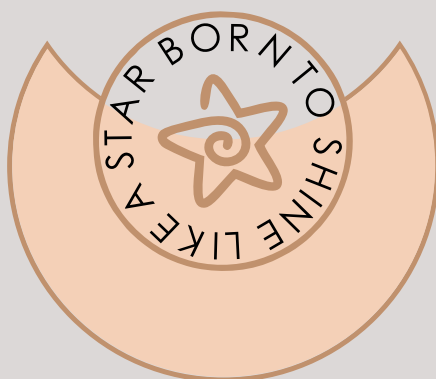



Thank you for choosing Bebe Stars products

Ευχαριστούμε για την προτίμηση σας
στα παιδικά προϊόντα Bebe Stars

SCAN ME



FOLLOW US

-  [bebestarsbygilis](#)
-  [@bebe.stars](#)
-  [bebestarsbygilis](#)

ADDRESS

G. Gkilis & SIA OE
2nd Km N. Moudania-Sithonia Str.
PO: 63200 N. Moudania Greece
T.: +3023730-23585
www.bebestars.gr