



**Bebe Stars®**

BORN TO SHINE



**FEEDING**  
HIGH CHAIR

# user's manual

## οδηγίες χρήσης

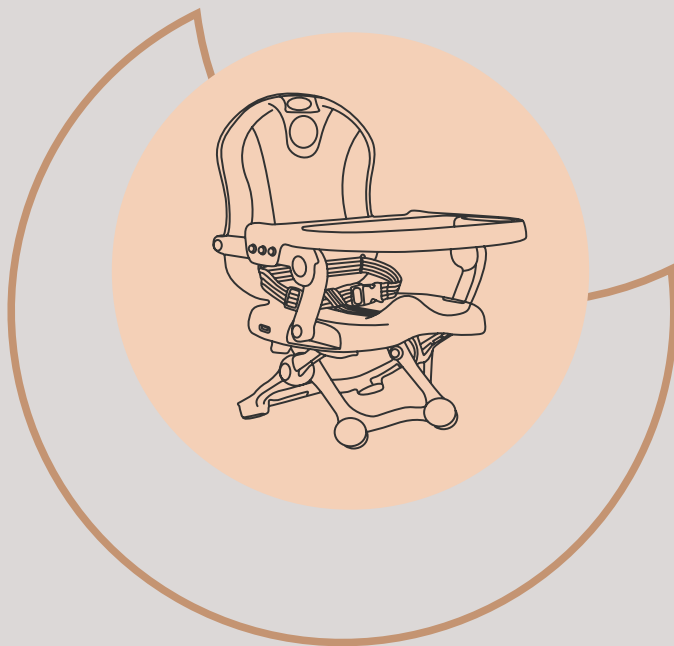

### AGE RANGE

6-36m or  
up to 15kg



### STANDARDS

EN 16120  
EN 71

**item: 895**

**DO NOT USE THIS PRODUCT BEFORE YOU READ AND UNDERSTAND THESE INSTRUCTIONS**  
**ΜΗΝ ΧΡΗΣΙΜΟΠΟΙΗΣΤΕ ΤΟ ΠΡΟΪΟΝ ΑΝ ΠΡΩΤΑ ΔΕ ΔΙΑΒΑΣΤΕ ΚΑΙ ΚΑΤΑΝΟΗΣΤΕ ΠΛΗΡΩΣ ΤΙΣ ΟΔΗΓΙΕΣ**



	Pages
Introduction   Παρουσίαση   Въведение   Увод.....	4
Assembly Instructions Images Οδηγίες Συναρμολόγησης.....	5
Disassembly Instructions Images Οδηγίες αποσυναρμολόγησης.....	6
English.....	7,8
Ελληνικά.....	9,10
български.....	11,12
Српски.....	13,14

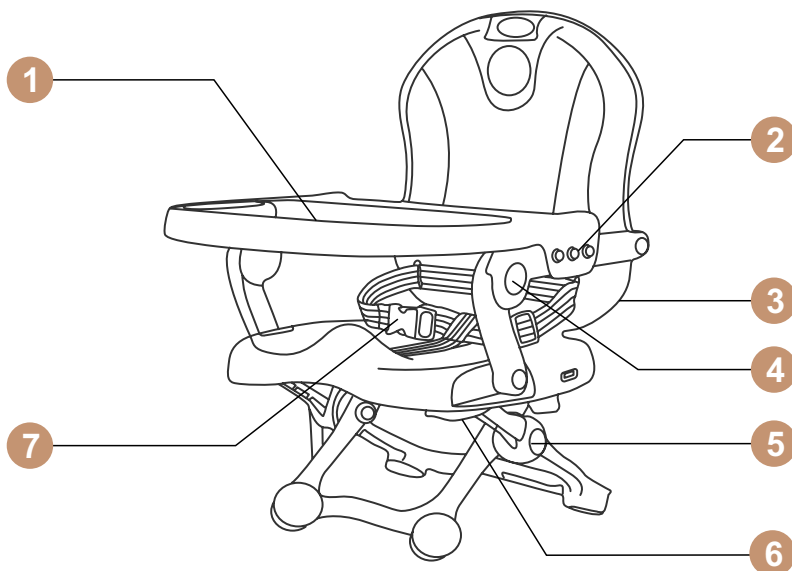

EN

1. Food tray
2. Tray adjust button
3. Backrest
4. Folding button
5. Height adjust button
6. Fixing strap
7. 3 points safety belt

GR

1. Δίσκος φαγητού
2. Κουμπί ρύθμισης δίσκου
3. Πλάτη
4. Κουμπί αναδίπλωσης
5. Κουμπί ρύθμισης ύψους
6. Ιμάντας στερέωσης
7. Ζώνη ασφαλείας 3 σημείων

BG

1. Табла за храна
2. Бутон за регулиране на тавата
3. Облегалка
4. Сгъваем бутон
5. Бутон за регулиране на височината
6. Фиксираща лента
7. 3 точков предпазен колан

RS

1. Посуда за храну
2. Дугме за подешавање лежишта
3. Наслон за леђа
4. Дугме за преклапање
5. Дугме за подешавање висине
6. Ремен за причвршћивање
7. Сигурносни појас са 3 тачке

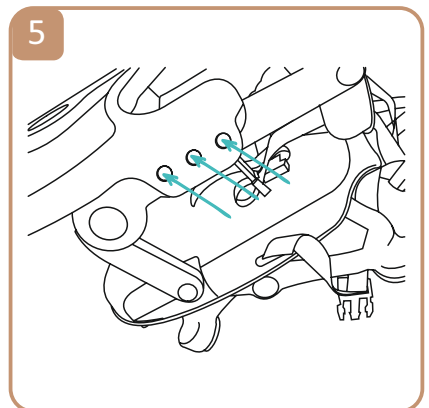
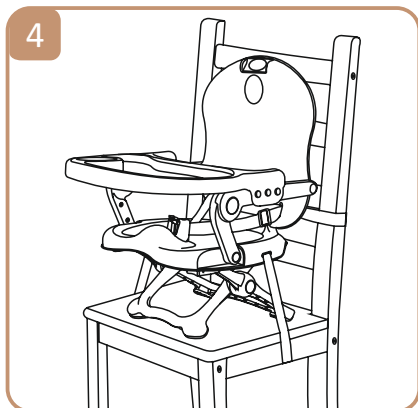
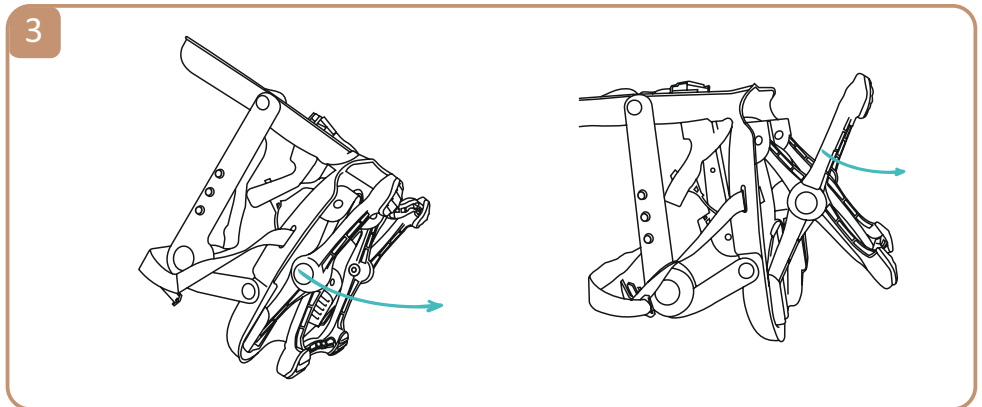
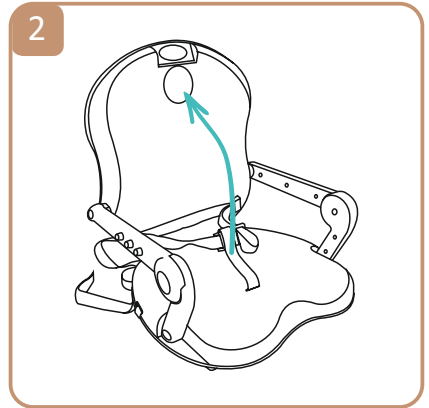
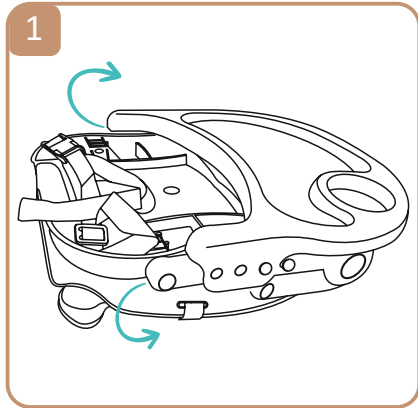

1

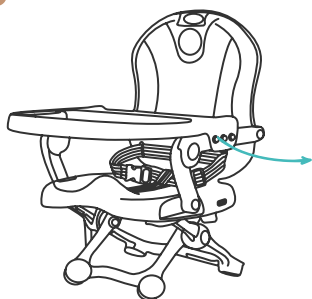

2

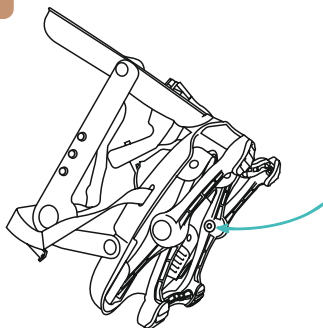

3

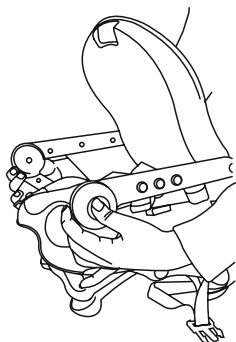

4

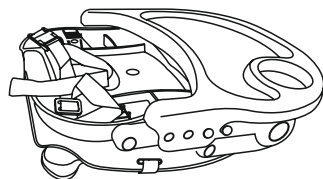

Thank you for purchasing this high chair by Bebe Stars. We will always give you the best products and service .

**Please read the user manual before use!**

**IMPORTANT: KEEP FOR FUTURE REFERENCE**

Suitable for children who are able to sit up unaided (6+ months).

Maximum weight supported is 15kgs.

To ensure safe, trouble free use, please take a little time to read the important safety notes below and the following instructions.

**WARNING:** Do not use if any part is broken, torn or missing.

**WARNING:** Do not use the high chair when the child can stand up unaided.

**WARNING:** Do not use the high chair unless you check that all components are correctly fitted and adjusted.

**WARNING:** Do not leave your child unattended, even for the shortest time.

**WARNING:** To prevent serious injury or death from falls or sliding out, ensure the harness is correctly fitted and that the child is secure in the restraint. Always secure your child with the seat belt.

**WARNING:** Avoid placing the chair near naked heat sources such as stove, gas fires.

Ensure all users are familiar with the products operation.

It should always open and fold easy. If it does not, do not force the mechanism - stop and read the instructions.

Only use on a flat stable surface.

Ensure your high chair is fully open before placing your child inside.

Ensure children are clear of all moving parts before making any adjustments.

Do not move the high chair with your child inside.

Do not allow your child to climb unassisted into, play with or hang onto your high chair.

Do not place more than 9kg on the tray or hot liquids, to avoid injury.

Do not use on chairs without back side.

This is not a toy.

Complies with European Standards EN 14988.



**WARNING !!!**

Never leave your child unattended!

1. Remove the food tray
2. Holding the seat, pull the backrest up until it clicks into the correct position
3. Press the height adjustment buttons of the chair legs and choose height from 3 possible positions
3. Once assembled, pull the strap behind the back of the chair, fastening it to an ordinary chair.  
Make sure the belt is correctly locked and adjust the length of the belt until the high chair is firmly attached to the ordinary chair  
Repeat the same with the belt below the seat, buckling it until you hear the "click".  
For correct use on the chair, adjust the length of the tape, until the high chair is firmly on the regular chair.
5. Place the tray in the desired position. There are three adjustments available, which can be used by fitting the tray into the side locks, depending on the desired distance.

## DISASSEMBLY | ΑΠΟΣΥΝΑΡΜΟΛΟΓΗΣΗ | ДЕΜОНТАЖ | РАСТАВЉАЊЕ

1. Loosen the belt, and remove the child from the seat still attached to the chair.  
Pull the sides of the tray to remove it from the main body of the product.
2. Press the two side seat height adjustment buttons to close the legs of the seat to make it compact.
3. To close the back of the chair, press the recline buttons, positioned on the sides of the chair arms
4. Put the tray back in, and fasten the seat belts

## CARE & MAINTENANCE

- Tray - Dishwasher safe. Wipe clean with a soft, clean cloth and mild soap.
- Frame – Wipe clean with soft, clean cloth and mild soap.
- Restraint System – Wipe clean with damp cloth and let dry.
- If any part of the high chair is lost or broken, please replace or repair it in time.



Do not wash



Do not bleach



Σας ευχαριστούμε που αγοράσατε αυτό το καρεκλάκι φαγητού της Bebe Stars, προσπαθούμε πάντα να σας προσφέρουμε τα καλύτερα προϊόντα και υπηρεσίες.

**Διαβάστε το εγχειρίδιο οδηγιών πριν τη χρήση!** **ΣΗΜΑΝΤΙΚΟ:** κρατήστε τις οδηγίες για μελλοντική χρήση

Κατάλληλο για παιδιά που μπορούν να κάθονται χωρίς βοήθεια (6<sup>+</sup> μηνών).

Μέγιστο υποστηριζόμενο βάρος: 15κιλά.

Για να εξασφαλίζεται η ασφαλής χρήση, παρακαλούμε να αφιερώσετε λίγο χρόνο για να διαβάσετε τις σημαντικές σημειώσεις ασφαλείας παρακάτω.

**ΠΡΟΕΙΔΟΠΟΙΗΣΗ:** Μην το χρησιμοποιείτε εάν οποιοδήποτε μέρος είναι σπασμένο, σκισμένο ή λείπει.

**ΠΡΟΕΙΔΟΠΟΙΗΣΗ:** Μην χρησιμοποιείτε το καρεκλάκι φαγητού όταν το παιδί μπορεί να σταθεί όρθιο χωρίς βοήθεια.

**ΠΡΟΕΙΔΟΠΟΙΗΣΗ:** Μην χρησιμοποιείτε το καρεκλάκι φαγητού, πριν ελέγξετε αν όλα τα εξαρτήματα είναι σωστά τοποθετημένα και ρυθμισμένα.

**ΠΡΟΕΙΔΟΠΟΙΗΣΗ:** Για να αποφύγετε σοβαρό τραυματισμό, βεβαιωθείτε ότι η ζώνη ασφαλείας έχει τοποθετηθεί σωστά στο παιδί. Πάντα να δένετε το παιδί σας με το σύστημα ζωνών.

**ΠΡΟΣΟΧΗ:** Αποφύγετε την τοποθέτηση του μωρού κοντά σε πηγή θερμότητας, όπως ηλεκτρική κουζίνα, ηλεκτρικά καλοριφέρ, τζάκια αερίου, κλπ.

Βεβαιωθείτε ότι όλοι οι χρήστες είναι εξοικειωμένοι με τη λειτουργία των προϊόντων.

Θα πρέπει πάντα να ανοίγει και να διπλώνει εύκολα. Αν δεν ισχύει αυτό σταματήστε και διαβάστε τις οδηγίες.

Χρησιμοποιείστε το μόνο σε επίπεδη και σταθερή επιφάνεια.

Βεβαιωθείτε ότι η καρέκλα σας είναι πλήρως ανοιγμένη πριν τοποθετήσετε το παιδί σας.

Μην τοποθετείτε πάνω από 9 κιλά στο δίσκο ή ζεστά υγρά, για να αποφύγετε τραυματισμούς.

Μην το χρησιμοποιείτε σε καρέκλες χωρίς πίσω πλευρά.

Βεβαιωθείτε ότι τα παιδιά είναι μακριά από όλα τα κινούμενα μέρη πριν κάνετε οποιαδήποτε ρύθμιση.

Μην μετακινείτε το καρεκλάκι φαγητού με το παιδί σας μέσα.

Μην επιτρέπετε στο παιδί σας να αναρριχηθεί,

να παίξει ή να κρεμαστεί επάνω στη καρέκλα φαγητού.

Αυτο δεν είναι παιχνίδι.

Συμμορφώνεται με το πρότυπο EN 14988.



**ΠΡΟΕΙΔΟΠΟΙΗΣΗ !!!**

Ποτέ μην αφήνετε το παιδί σας χωρίς επιτήρηση!

1. Αφαιρέστε το δίσκο φαγητού.
2. Κρατώντας το κάθισμα, τραβήξτε την πλάτη μέχρι να ασφαλίσει στη σωστή θέση.
3. Πατήστε τα κουμπιά ρύθμισης ύψους των ποδιών της καρέκλας και επιλέξτε ύψος από 3 πιθανές θέσεις
3. Μόλις συναρμολογηθεί, τραβήξτε τον ιμάντα πίσω από την πλάτη της καρέκλας, στερεώνοντάς τον σε μια κανονική καρέκλα.  
Βεβαιωθείτε ότι η ζώνη είναι σωστά ασφαλισμένη και προσαρμόστε το μήκος της ζώνης έως ότου το παιδικό καρεκλάκι στερεωθεί σταθερά στην κανονική καρέκλα  
Επαναλάβετε το ίδιο με τη ζώνη κάτω από το κάθισμα.  
Για σωστή χρήση στην καρέκλα, προσαρμόστε το μήκος του ιμάντα, μέχρι το παιδικό καρεκλάκι να είναι σταθερό πάνω στην κανονική καρέκλα.
5. Τοποθετήστε το δίσκο στην επιθυμητή θέση. Υπάρχουν τρεις διαθέσιμες ρυθμίσεις, οι οποίες μπορούν να χρησιμοποιηθούν με την τοποθέτηση του δίσκου στις πλαϊνές οπές, ανάλογα με την επιθυμητή απόσταση.

### ΑΠΟΣΥΝΑΡΜΟΛΟΓΗΣΗ

1. Χαλαρώστε τη ζώνη και αφαιρέστε το παιδί από το κάθισμα που είναι ακόμα στερεωμένο στην καρέκλα.  
Τραβήξτε τα πλαϊνά του δίσκου για να τον αφαιρέσετε από το κύριο σώμα του προϊόντος.
2. Πατήστε τα δύο κουμπιά ρύθμισης ύψους του καθίσματος για να κλείσετε τα πόδια του καθίσματος.
3. Για να κλείσετε το πίσω μέρος της καρέκλας, πατήστε τα κουμπιά ανάκλισης, τοποθετημένα στα πλάγια των βραχιόνων της καρέκλας
4. Τοποθετήστε ξανά το δίσκο και δέστε τις ζώνες ασφαλείας

### ΚΑΘΑΡΙΣΜΟΣ & ΣΥΝΤΗΡΗΣΗ

- Δίσκος φαγητού - Ασφαλές για πλυντήριο πιάτων. Σκουπίστε με μαλακό, καθαρό πανί και ήπιο σαπούνι.
- Σκελετός - Σκουπίστε με μαλακό, καθαρό πανί και ήπιο σαπούνι.
- Σύστημα πρόσδεσης - Σκουπίστε με υγρό πανί και αφήστε το να στεγνώσει.



Μην πλένετε



Μην χρησιμοποιείτε  
χλωρίνη

Благодарим ви, че закупихте това столче за хранене от Bebe Stars. Винаги ще ви даваме най-добрите продукти и услуги.

**Моля, прочетете ръководството за употреба преди употреба! ВАЖНО: ЗАПАЗЕТЕ ЗА БЪДЕЩИ СПРАВКИ**

Подходящо за деца, които могат да седят сами (6<sup>+</sup> месеца).

Максималното поддържано тегло е 15 кг.

За да осигурите безопасна и безпроблемна употреба, моля, отделете малко време, за да прочетете важните бележки за безопасност по-долу и следните инструкции.

**ВНИМАНИЕ:** Не използвайте, ако някоя част е счупена, разкъсана или липсва.

**ВНИМАНИЕ:** Не използвайте столчето за хранене, когато детето може да седи само.

**ВНИМАНИЕ:** Не използвайте столчето за хранене, освен ако не проверите дали всички компоненти са правилно монтирани и регулирани.

**ВНИМАНИЕ:** Не оставяйте детето си без надзор, дори и за най-кратко време.

**ВНИМАНИЕ:** То предотвратете сериозно нараняване или смърт от падане или изплъзване, уверете се, че коланът е правилно поставен и че детето е здраво в обезопасителната седалка. Винаги обезопасявайте детето си с предпазния колан.

**ВНИМАНИЕ:** Избягвайте да поставяте стола близо до открити източници на топлина като печка, газови камини.

Уверете се, че всички потребители са запознати с работата на продукта.

Винаги трябва да се отваря и сгъва лесно. Ако не стане, не насилвайте механизма - спрете и прочетете инструкциите.

Използвайте само върху равна стабилна повърхност.

Уверете се, че столчето за хранене е напълно изправено, преди да поставите детето си вътре.

Не поставяйте повече от 9 кг върху тавата или върху горещи течности, за да избегнете нараняване.

Не използвайте върху столове без облегалка.

Уверете се, че децата са далеч от всички движещи се части, преди да правите каквито и да било настройки.

Не местете столчето за хранене с детето си вътре.

Не позволявайте на детето си да се качва без помощ, да си играе или да виси на столчето за хранене.

Това не е играчка.

Съответства на европейските стандарти EN 14988:2017. **ВНИМАНИЕ !!!**

Никога не оставяйте детето си без надзор!



1. Извадете тавата с храна
  2. Като държите седалката, дръпнете облегалката нагоре, докато щракне в правилната позиция
  3. Натиснете бутоните за регулиране на височината на краката на стола и изберете височина от 3 възможни позиции
  3. След като сте сглобили, издърпайте лентата зад облегалката на стола, закрепвайки го към обикновен стол.
- Уверете се, че коланът е правилно заключен и регулирайте дължината на колана, докато столчето за хранене се закрепи здраво към обикновения стол
- Повторете същото с колана под седалката, като го закопчаете, докато чуе „щракване“.
- За правилно използване на стола, регулирайте дължината на лентата, докато столчето за хранене стъпи здраво на обикновения стол.
5. Поставете тавата в желаната позиция. Налични са три настройки, които могат да се използват чрез поставяне на таблата в страничните ключалки, в зависимост от желаното разстояние.

## ДЕМОНТАЖ

1. Разхлабете колана и извадете детето от седалката, която все още е прикрепена към стола.
- Издърпайте страните на таблата, за да я извадите от основното тяло на продукта.
2. Натиснете двата странични бутона за регулиране на височината на седалката, за да затворите краката на седалката, за да я направите компактна.
  3. За да затворите облегалката на стола, натиснете бутоните за накланяне, разположени отстрани на ръцете на стола
  4. Поставете таблата обратно и затегнете предпазните колани

## ГРИЖИ И ПОЧИСТВАНЕ

- Тава - Може да се мие в съдомиялна машина. Избършете с мека, чиста кърпа и мек сапун.
- Рамка – Почистете с мека, чиста кърпа и мек сапун.
- Система за обезопасяване – Почистете с влажна кърпа и оставете да изсъхне.
- Ако някоя част от столчето за хранене е изгубена или счупена, моля, сменете я или я поправете навреме.



Не мийте



Не се избелва

Хвала вам што сте купили ову столицу за бебе од Бебе Старс. Увек ћемо вам пружити најбоље производе и услуге.

**Молимо прочитајте упутство за употребу пре употребе!**

**ВАЖНО: ЧУВАЈТЕ ЗА БУДУЋЕ РЕФЕРЕНЦЕ**

Погодно за децу која могу да седе самостално (6<sup>+</sup> месеци).

Максимална подржана тежина је 15 кг.

Да бисте осигурали безбедну употребу без проблема, одвојите мало времена да прочитате важне безбедносне напомене у наставку и следећа упутства.

**УПОЗОРЕЊЕ:** Не користите ако је неки део поломљен, поцепан или недостаје.

**УПОЗОРЕЊЕ:** Немојте користити високу столицу када дете може да седи без помоћи.

**УПОЗОРЕЊЕ:** Немојте користити високу столицу осим ако не проверите да ли су све компоненте правилно постављене и подешене.

**УПОЗОРЕЊЕ:** Не остављајте дете без надзора, чак ни на најкраће време.

**УПОЗОРЕЊЕ:** Да бисте спречили озбиљне повреде или смрт услед пада или клизања, уверите се да су појасеви правилно постављени и да је дете безбедно у безбедносном систему. Увек причврстите своје дете сигурносним појасом.

**УПОЗОРЕЊЕ:** Избегавајте постављање столице близу голих извора топлоте као што су шпорет, гасна ватра.

Уверите се да су сви корисници упознати са радом производа.

Увек треба да се отвара и склапа лако. Ако није, немојте форсирати механизам - зауставите се и прочитајте упутства.

Користите само на равној стабилној површини.

Уверите се да је ваша висока столица потпуно подигнута пре него што ставите дете унутра.

Уверите се да су деца слободна од свих покретних делова пре него што извршите било каква подешавања.

Не померајте високу столицу са дететом унутра.

Не дозволите свом детету да се пење без помоћи у вашу столицу, да се игра са њом или да виси на њој.

Не стављајте више од 9 кг на послужавник или вруће течности да бисте избегли повреде.

Не користити на столицама без задње стране.

Ово није играчка.

У складу са европским тандардима ЕН 14988:2017.



**УПОЗОРЕЊЕ !!!**

Никада не остављајте дете без надзора!

1. Уклоните посуду за храну
2. Држећи седиште, повуците наслон нагоре док не кликне у правилан положај
3. Притисните дугмад за подешавање висине ногу столице и изаберите висину између 3 могућа положаја
3. Када се склопи, повуците траку иза наслона столице, причвршћујући је за обичну столицу.  
Уверите се да је појас правилно закључан и подесите дужину појаса док висока столица не буде чврсто причвршћена за обичну столицу  
Поновите исто са појасом испод седишта, закопчајући га док не чујете "клик".  
За правилну употребу на столицу, подесите дужину траке, све док висока столица не буде чврсто на обичној столицу.
5. Поставите послужавник у жељени положај. Доступна су три подешавања која се могу користити постављањем тацне у бочне браве, у зависности од жељене удаљености.

## РАСТАВЉАЊЕ

1. Олабавите појас и уклоните дете са седишта које је још увек причвршћено за столицу.  
Повуците бочне стране тацне да бисте је уклонили са главног тела производа.
2. Притисните два дугмета за подешавање висине бочних седишта да бисте затворили ноге седишта како бисте га учинили компактним.
3. Да бисте затворили наслон столице, притисните дугмад за наслон, постављена на бочним странама наслона столице
4. Вратите лежиште и завежите сигурносне појасеве

## НЕГА И ЧИШЋЕЊЕ

- Посуда - погодна за прање у машини за судове. Обришите меком, чистом крпом и благим сапуном.
- Оквир – Обришите меком, чистом крпом и благим сапуном.
- Систем заштите – Обришите влажном крпом и оставите да се осуши.
- Ако се било који део високе столице изгуби или поквари, замените га или поправите на време.



Немојте прати Не избелјивати



LET'S START A NEW  
JOURNEY TOGETHER!





Thank you for choosing Bebe Stars products

Ευχαριστούμε για την προτίμηση σας  
στα παιδικά προϊόντα Bebe Stars

SCAN ME



FOLLOW US

-  [bebestarsbygilis](#)
-  [@bebe.stars](#)
-  [bebestarsbygilis](#)

ADDRESS

G. Gkilis & SIA OE  
2nd Km N. Moudania-Sithonia Str.  
PO: 63200 N. Moudania Greece  
T.: +3023730-23585  
[www.bebestars.gr](http://www.bebestars.gr)