



Bebe Stars®
BORN TO SHINE



LIVING
Montessori

user's manual

οδηγίες χρήσης

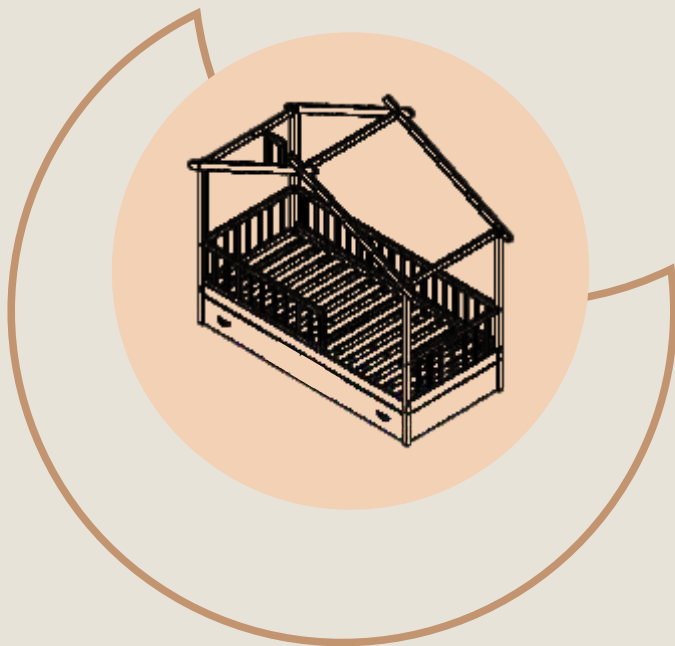

AGE RANGE
12+ m

MOONLIGHT
MONTESSORI BED

item: 436-02

DO NOT USE THIS PRODUCT BEFORE YOU READ AND UNDERSTAND THESE INSTRUCTIONS
ΜΗΝ ΧΡΗΣΙΜΟΠΟΙΗΣΕΤΕ ΤΟ ΠΡΟΪΟΝ ΑΝ ΠΡΩΤΑ ΔΕ ΔΙΑΒΑΣΕΤΕ ΚΑΙ ΚΑΤΑΝΟΗΣΕΤΕ ΠΛΗΡΩΣ ΤΙΣ ΟΔΗΓΙΕΣ

INDEX:

	Pages
List Parts Λίστα Εξαρτημάτων.....	2,3
Assembly Instructions Οδηγίες Συναρμολόγησης.....	4,5,6,7
English.....	8,9,10
Ελληνικά.....	11,12,13
български.....	14,15,16
Српски.....	17,18,19

PARTS LIST | ΛΙΣΤΑ ΕΞΑΡΤΗΜΑΤΩΝ

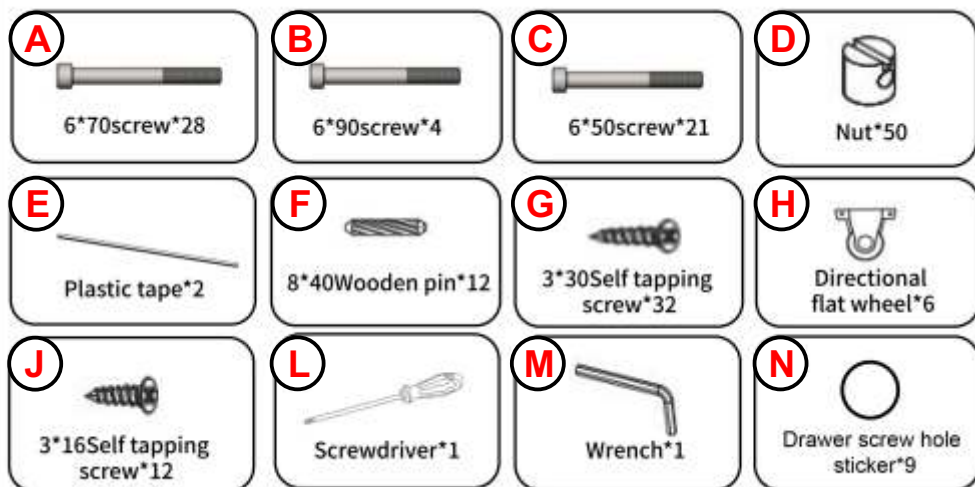

PARTS LIST

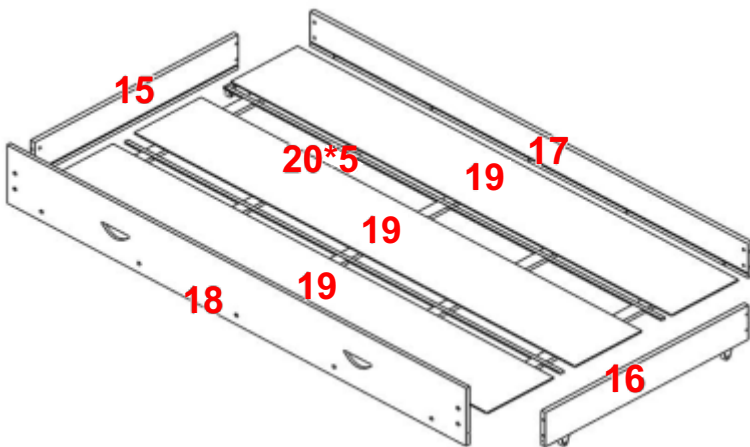
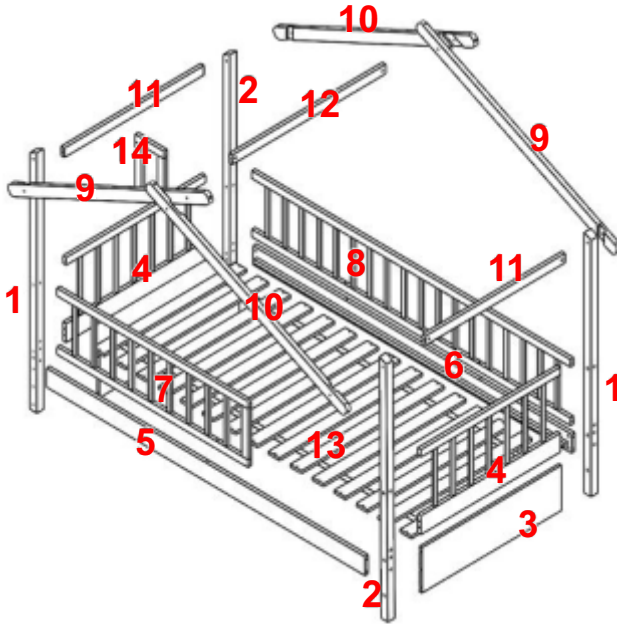

ASSEMBLY INSTRUCTION

1

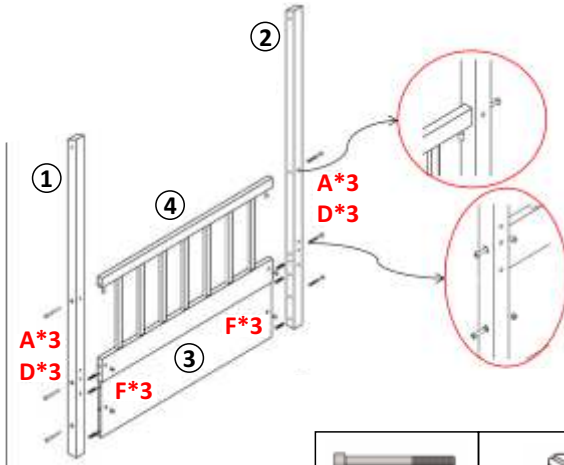

6x70mm				8x40mm	
A	12 pcs	D	12 pcs	F	12 pcs

2

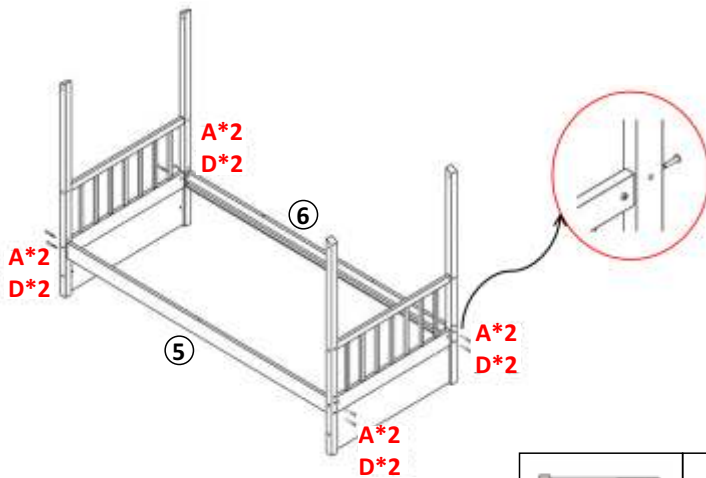



6x70mm			
A	8 pcs	D	8 pcs

ASSEMBLY INSTRUCTION

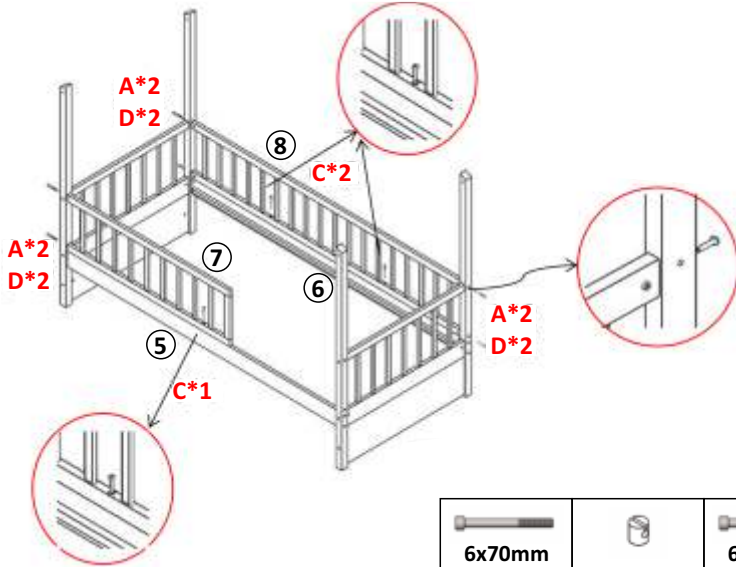



3

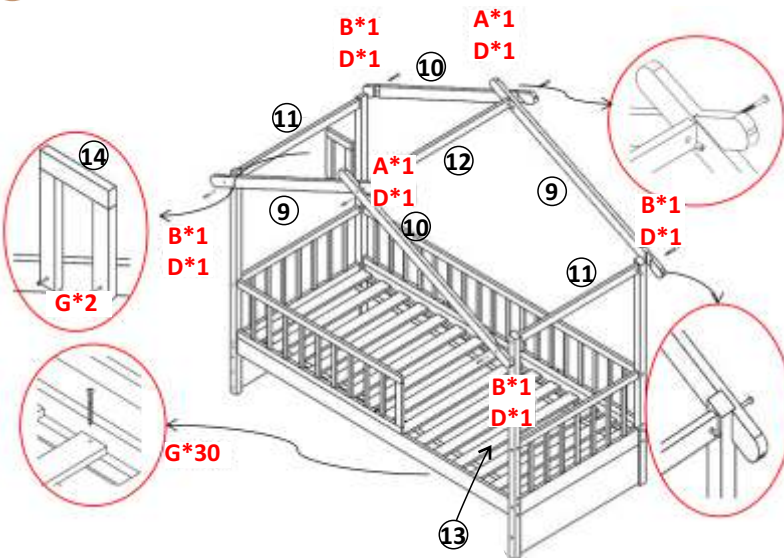

		
6x70mm	D	6x50mm
A 6 pcs	D 6 pcs	C 3 pcs

4





		
6x90mm	3x30mm	6x70mm
B 4 pcs	G 32 pcs	A 2 pcs
		
	D 6 pcs	

ASSEMBLY INSTRUCTION

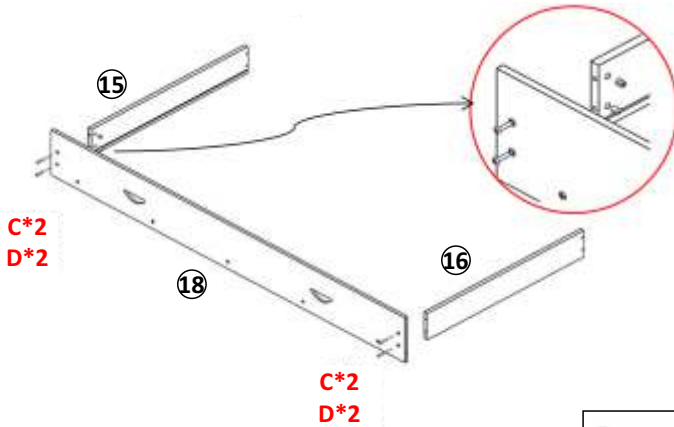



5

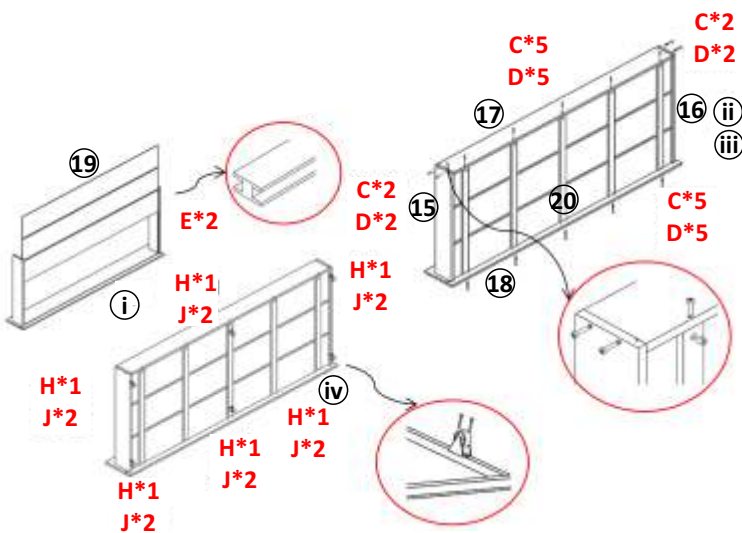

	
6x50mm	
C	4 pcs
D	4 pcs

6



	
D	14 pcs
	
6x50mm	
C	14 pcs
	
H	6 pcs
	
J	12 pcs
	
E	2 pcs

COMPLETED BED

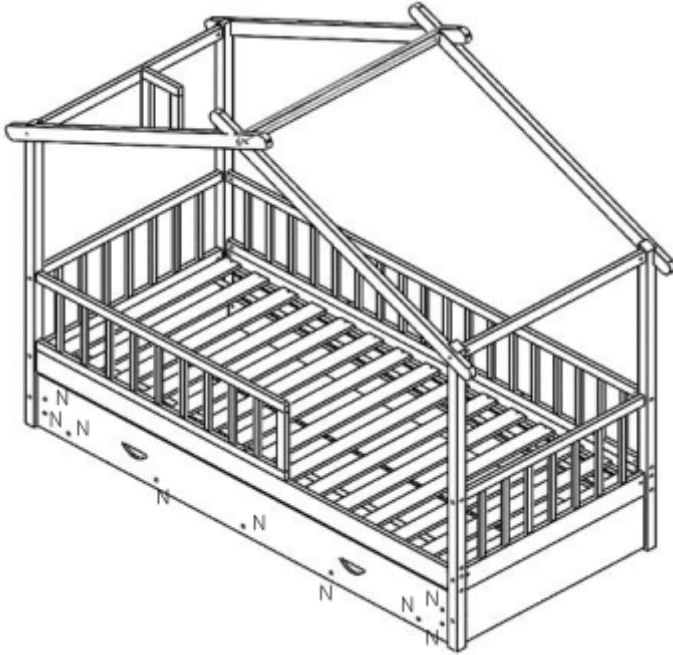

IMPORTANT, KEEP FOR FUTURE REFERENCE-READ CAREFULLY

The instructions for use should be followed to the letter, so as not to reduce the level of safety of the product.

WARNING! Do not forget about the risk of fire when the bed is near the fireplace or other sources of fire, such as electric hobs and gas stoves.

WARNING! It should not be placed too close to other furniture or windows, but almost glued to a wall or at a distance of 30cm. between the wall and one side of the bed.

WARNING! Do not leave anything in the bed, or place it near another object that could act as a footrest or cause strangulation or suffocation. For example ropes, blinds or curtains, etc.

WARNING! Do not use the bed if parts are missing or damaged, and use only spare parts approved by the manufacturer. The width and length are predetermined, as it is important that the gaps between the mattress and the sides do not exceed 3cm. This is to minimize the risk of the child being trapped in a vacuum.

WARNING! Do not use more than one mattress on the cot. Use only a manufacturer-approved bed mattress and make sure that the gap on the sides does not exceed 3cm.

SAFETY WARNINGS

The mattress to be used must have dimensions proportional to the technical specifications of the manufacturer. The minimum size of the mattress must be 200x90cm. Be aware that there shall be no gap more than 30mm between the mattress and the sides end ends in any position of the mattress.

All connections must be tightened properly, checked regularly and tightened again when needed. Screws and bolts should not be loose as a child may squeeze parts of the body or climb on their clothes (eg laces, necklaces, baby doll ribbons, etc.). There is a risk of strangulation.

The bed should only be used on a dry, stable and flat surface away from electrical outlets.

If you leave the child unattended in the bed, always make sure that any folding parts of it are locked.

Never move the bed while the child is inside.

Maximum load weight: 60 kgs.

Mattress is not included.

CARE & CLEANING

Your furniture can be cleaned by wiping with a damp cloth and drying with a soft clean cloth.

Do not use abrasives, bleach, alcohol or ammonia based household polishes.

Take care when handling or moving. Careless handling can damage wooden furniture.

ASSEMBLY INSTRUCTIONS

- 1.** Insert F into 3 and 4 and then connect it with 1 and 2 with A and D.
Repeat on both ends.
- 2.** Connect 5 and 6 to the bed head with A and D.
- 3.** Connect 7 and 8 to the bed head with A and D, then connect them to the bedside(5 and 6) with C.
- 4.**
 - A.** Connect 12 with 9 and 10 with A and D.
 - B.** Connect and fix 9, 10 and 11 to the bed legs with B and D.
 - C.** Fix 14 to 9 with two G.
 - D.** Lay 13 on the edge of the bed and fix it with G.
- 5.** Connect 15, 16 and 18 with C and D.
- 6.**
 - i.** Insert 19 into the chute and insert F in the middle to connect.
 - ii.** Connect 15, 16 and 17 with C and D.
 - iii.** Use C and D to fix 20 on the corresponding positions of 17 and 18.
 - iv.** Use J to fix wheel H at the position shown in the figure.
- 7.** Paste the drawer screw hole stickers N.

ΣΗΜΑΝΤΙΚΟ, ΚΡΑΤΗΣΤΕ ΤΙΣ ΟΔΗΓΙΕΣ ΓΙΑ ΜΕΛΛΟΝΤΙΚΗ ΧΡΗΣΗ-ΔΙΑΒΑΣΤΕ ΠΡΟΣΕΚΤΙΚΑ

Οι οδηγίες χρήσης θα πρέπει να τηρούνται κατά γράμμα, προκειμένου να μην μειώνεται το επίπεδο ασφαλείας του προϊόντος.

ΠΡΟΕΙΔΟΠΟΙΗΣΗ! Μην ξεχνάτε τον κίνδυνο πυρκαγιάς όταν το κρεβάτι βρίσκεται κοντά στο τζάκι ή σε άλλες πηγές δυνατής φωτιάς, όπως οι ηλεκτρικές εστίες και οι εστίες γκαζιού.

ΠΡΟΕΙΔΟΠΟΙΗΣΗ! Δεν πρέπει να τοποθετείται πολύ κοντά σε άλλα έπιπλα ή παράθυρα, αλλά κολλητά σχεδόν σε τοίχο ή σε απόσταση 30εκ. ανάμεσα στον τοίχο και τη μία πλευρά του κρεβατιού.

ΠΡΟΕΙΔΟΠΟΙΗΣΗ! Μην αφήνετε τίποτα μέσα στο κρεβάτι, ή μην το τοποθετείτε κοντά σε άλλο αντικείμενο που θα μπορούσε να λειτουργήσει ως σκαλοπάτι για να σκαρφαλώσει ή να προκαλέσει στραγγαλισμό ή ασφυξία. Για παράδειγμα σχοινιά, κορδόνια περσίδων ή κουρτινών κλπ.

ΠΡΟΕΙΔΟΠΟΙΗΣΗ! Μην χρησιμοποιείτε το κρεβάτι αν λείπουν τμήματα ή είναι κατεστραμμένα, και χρησιμοποιείτε μόνο ανταλλακτικά εγκεκριμένα από τον κατασκευαστή. Το πλάτος και το μήκος είναι προκαθορισμένα, καθώς είναι σημαντικό τα κενά ανάμεσα στο στρώμα και τα πλαϊνά να μην υπερβαίνουν τα 3εκ. Αυτό έχει ως σκοπό την ελαχιστοποίηση του κινδύνου να παγιδευτεί κάποιο άκρο του παιδιού στο κενό.

ΠΡΟΕΙΔΟΠΟΙΗΣΗ! Μην χρησιμοποιείτε περισσότερα από ένα στρώματα στο κρεβάτι. Χρησιμοποιείτε μόνο εγκεκριμένο από τον κατασκευαστή στρώμα κρεβατιού και φροντίστε ώστε το κενό στις πλευρές να μην υπερβαίνει τα 3εκ.

ΟΔΗΓΙΕΣ ΑΣΦΑΛΕΙΑΣ

Το στρώμα που θα χρησιμοποιηθεί πρέπει να έχει διαστάσεις ανάλογες των τεχνικών προδιαγραφών του κατασκευαστή. Το ελάχιστο μέγεθος που μπορεί να χρησιμοποιηθεί είναι 200x90cm. Λάβετε υπόψη ότι δεν πρέπει να υπάρχει διάκενο μεγαλύτερο από 30 mm μεταξύ του στρώματος και των πλευρικών άκρων σε οποιαδήποτε θέση του στρώματος.

Όλες οι συνδέσεις πρέπει να σφίγγονται σωστά, να ελέγχονται τακτικά και να σφίγγονται ξανά όταν χρειάζεται. Οι βίδες και οι κοχλίες δεν πρέπει να είναι χαλαρά γιατί ένα παιδί μπορεί να πιάσει μέρη του σώματος ή να σκαλώσουν τα ρούχα του (π.χ. κορδόνια, κολιέ, κορδέλες για μωρά-κούκλες κ.λπ.). Υπάρχει κίνδυνος στραγγαλισμού.

Το κρεβάτι πρέπει να χρησιμοποιείται μόνο σε στεγνή, σταθερή και επίπεδη επιφάνεια μακριά από ηλεκτρικές πρίζες.

Αν αφήσετε το παιδί χωρίς επίβλεψη στο παιδικό κρεβάτι, πάντα να βεβαιώνεστε ότι τυχόν πτυσσόμενα τμήματα του είναι κλειδωμένα.

Ποτέ μην μετακινείτε το κρεβάτι ενώ βρίσκεται μέσα το παιδί.

Μέγιστο βάρος αντοχής είναι: 60 kgs.

Το στρώμα δεν συμπεριλαμβάνεται στην συσκευασία.

ΣΥΝΤΗΡΗΣΗ & ΚΑΘΑΡΙΣΜΟΣ

Για να καθαρίσετε το προϊόν, σκουπίστε με ένα νωπό πανί και στη συνέχεια περάστε το με ένα στεγνό μαλακό πανί.

Μην χρησιμοποιείτε προϊόντα που περιέχουν σκληρά χημικά, χλωρίνη, οινόπνευμα ή αμμωνία.

Να είστε προσεκτικοί όταν χειρίζεστε ή μετακινείτε το προϊόν. Ο απρόσεκτος χειρισμός μπορεί να προκαλέσει ζημιά στα ξύλινα έπιπλα.

ΟΔΗΓΙΕΣ ΣΥΝΑΡΜΟΛΟΓΗΣΗΣ

1. Εισάγετε τις καβίλιες F στα κομμάτια 3 και 4 και ενώστε τα με τα κομμάτια 1 και 2 χρησιμοποιώντας τα εξαρτήματα A και D.

Επαναλάβετε και στις δύο πλευρές.

2. Ενώστε τα κομμάτια 5 και 6 στα κεφαλάρια με τα εξαρτήματα A και D.

3. Ενώστε τα κομμάτια 7 και 8 στα κεφαλάρια με τα εξαρτήματα A και D και έπειτα στα κομμάτια 5 και 6 με το εξάρτημα C.

4.

A. Ενώστε τα κομμάτια 12 με 9 και 10 χρησιμοποιώντας τα εξαρτήματα A και D (σκεπή).

B. Ενώστε τη σκεπή με τα πόδια του κρεβατιού χρησιμοποιώντας τα εξαρτήματα B και D.

Γ. Βιδώστε την καμινάδα 14 στη σκεπή με 2 βίδες G.

Δ. Απλώστε τα σανίδια 13 στη βάση και βιδώστε με βίδες G.

5. Ενώστε τα κομμάτια 15, 16 και 18 με τα εξαρτήματα C και D.

6.

i. Εισάγετε το 19 στον αγωγό και τοποθετήστε το F στη μέση για τη σύνδεση.

ii. Ενώστε τα 15, 16 και 17 με τα εξαρτήματα C και D.

iii. Χρησιμοποιήστε τα C και D για να τοποθετήσετε το 20 στις αντίστοιχες θέσεις των 17 και 18.

iv. Χρησιμοποιήστε το J για να στερεώσετε τον τροχό H στη θέση, όπως φαίνεται στην εικόνα.

7. Κολλήστε τα αυτοκόλλητα στις τρύπες για τις βίδες του συρταριού N.

ВАЖНО, ЗАПАЗЕТЕ ЗА БЪДЕЩА СПРАВКА – ПРОЧЕТЕТЕ ВНИМАТЕЛНО

Инструкциите за употреба трябва да се следват докрай, за да не се намали нивото на безопасност на продукта.

ВНИМАНИЕ! Не забравяйте за риска от пожар, когато леглото е близо до камината или други източници на огън, като електрически котлони и газови печки.

ВНИМАНИЕ! Не трябва да се поставя твърде близо до други мебели или прозорци, а почти залепен за стена или на разстояние 30 см. между стената и едната страна на леглото.

ВНИМАНИЕ! Не оставяйте нищо в леглото и не го поставяйте близо до друг предмет, който може да служи като опора за крака или да причини удушаване или задушаване. Например въжета, щори или завеси и др.

ВНИМАНИЕ! Не използвайте леглото, ако части липсват или са повредени и използвайте само резервни части, одобрени от производителя. Широчината и дължината са предварително определени, като е важно разстоянието между матрака и страните да не надвишава 3 см. Това е, за да се сведе до минимум рискът детето да остане в капан във вакуум.

ВНИМАНИЕ! Не използвайте повече от един матрак върху кошарата. Използвайте само одобрен от производителя матрак за легло и се уверете, че празнината отстрани не надвишава 3 см.

ИНСТРУКЦИИ ЗА БЕЗОПАСНОСТ

Матракът, който ще се използва, трябва да е с размери, пропорционални на техническите спецификации на производителя. Минималният размер на матрака трябва да бъде 200x90 см. Имайте предвид, че не трябва да има празнина, по-голяма от 30 mm между матрака и краищата на страните, във всяка позиция на матрака.

Всички връзки трябва да се затегнат правилно, да се проверяват редовно и да се затягат отново, когато е необходимо. Винтовете и болтовете не трябва да са разхлабени, тъй като детето може да притисне части от тялото си или да се покатери по дрехите си (напр. връзки, колиета, панделки за бебешки кукли и др.). Съществува риск от удушаване.

Леглото трябва да се използва само на суха, стабилна и равна повърхност, далеч от електрически контакти.

Ако оставите детето без надзор в леглото, винаги се уверявайте, че всички съгваеми части от него са заключени.

Никога не местете леглото, докато детето е вътре.

Максимално тегло на натоварване: 60 кг.

Матракът не е включен.

ГРИЖИ И ПОЧИСТВАНЕ

Вашите мебели могат да се почистват чрез избърсване с влажна кърпа и подсушаване с мека чиста кърпа.

Не използвайте абразиви, белина, алкохол или амонячна основа за домакински лакове.

Внимавайте при боравене или преместване. Невнимателното боравене може да повреди дървените мебели.

ИНСТРУКЦИИ ЗА СГЛОБЯВАНЕ

1. Поставете F в 3 и 4 и след това го свържете с 1 и 2 с A и D. Повторете от двата края.
2. Свържете 5 и 6 към главата на леглото с A и D.
3. Свържете 7 и 8 към главата на леглото с A и D, след това ги свържете към леглото (5 и 6) с C.
4.
 - A. Свържете 12 с 9 и 10 с A и D.
 - B. Свържете и фиксирайте 9, 10 и 11 към краката на леглото с B и D.
 - C. Фиксирайте 14 до 9 с две G.
 - D. Поставете 13 на ръба на леглото и го фиксирайте с G.
5. Свържете 15, 16 и 18 с C и D.
6.
 - i. Поставете 19 в улея и поставете F в средата, за да свържете.
 - ii. Свържете 15, 16 и 17 с C и D.
 - iii. Използвайте C и D, за да фиксирате 20 на съответните позиции на 17 и 18.
 - iv. Използвайте J, за да фиксирате колело H в позицията, показана на фигурата.
7. Залепете стикерите за отвора за винт на чекмеджето N.

ВАЖНО, ЧУВАЈТЕ ЗА БУДУЋЕ РЕФЕРЕНЦЕ - ПАЖЉИВО ПРОЧИТАЈТЕ

Упутства за употребу треба строго поштовати, како се не би смањило ниво безбедности производа.

УПОЗОРЕЊЕ! Не заборавите на опасност од пожара када је кревет у близини камина или других извора ватре, као што су електричне плоче за кување и плинске пећи.

УПОЗОРЕЊЕ! Не треба га постављати преблизу другог намештаја или прозора, већ скоро залепити за зид или на удаљености од 30 цм. између зида и једне стране кревета.

УПОЗОРЕЊЕ! Не остављајте ништа у кревету, нити га стављајте у близину неког другог предмета који може да служи као ослонац за ноге или да изазове гушење или гушење. На пример, ужад, ролетне или завесе итд.

УПОЗОРЕЊЕ! Немојте користити кревет ако делови недостају или су оштећени и користите само резервне делове које је одобрио произвођач. Ширина и дужина су унапред одређене, јер је важно да размаци између душека и страница не буду већи од 3 цм. Ово је да би се смањило ризик да дете буде заробљено у вакууму.

УПОЗОРЕЊЕ! Не користите више од једног душека на креветићу. Користите само душек за кревет који је одобрио произвођач и водите рачуна да размак са стране не прелази 3 цм.

БЕЗБЕДНОСНА УПУТСТВА

Душек који се користи мора имати димензије пропорционалне техничким спецификацијама произвођача. Минимална величина душека мора бити 200к90см. Имајте на уму да не сме бити зазора већи од 30 мм између душека и бочних крајева у било ком положају душека.

Сви прикључци морају бити правилно затегнути, редовно проверавани и поново затегнути по потреби. Завртњи и завртњи не би требало да буду лабави јер дете може стиснути делове тела или се попети на своју одећу (нпр. пертле, огрлице, траке за лутке, итд.). Постоји опасност од дављења.

Кревет треба користити само на сувој, стабилној и равној површини даље од електричних утичница.

Ако оставите дете без надзора у кревету, увек водите рачуна да сви делови на склапање буду закључани.

Никада не померајте кревет док је дете унутра.

Максимална тежина терета: 60 кг.

Душек није укључен.

НЕГА & ЧИШЋЕЊЕ

Ваш намештај се може очистити брисањем влажном крпом и сушењем меком чистом крпом.

Немојте користити абразивна средства, избелјивач, алкохол или лакове за домаћинство на бази амонијака.

Будите пажљиви приликом руковања или премештања. Непажљиво руковање може оштетити дрвени намештај.

УПУТСТВО ЗА МОНТАЖУ

- 1.** Уметните F у 3 и 4, а затим га повежите са 1 и 2 са А и D. Поновите на оба краја.
- 2.** Повежите 5 и 6 на главу кревета помоћу А и D.
- 3.** Повежите 7 и 8 на главу кревета помоћу А и D, а затим их повежите са креветом (5 и 6) помоћу С.
- 4.**
 - A.** Повежите 12 са 9 и 10 са А и D.
 - B.** Повежите и причврстите 9, 10 и 11 на ноге кревета помоћу В и D.
 - C.** Поправите 14 до 9 са два G.
 - D.** Положите 13 на ивицу кревета и поправите га са G.
- 5.** Повежите 15, 16 и 18 са С и D.
- 6.**
 - i.** Уметните 19 у отвор и уметните F у средину да бисте спојили.
 - ii.** Повежите 15, 16 и 17 са С и D.
 - iii.** Користите С и D да фиксирате 20 на одговарајућим позицијама 17 и 18.
 - iv.** Користите J да фиксирате точак H на позицији приказаној на слици.
- 7.** Залепите налепнице за рупу за шраф фиоке N.

LET'S START A NEW
JOURNEY TOGETHER!





Thank you for choosing Bebe Stars products

Ευχαριστούμε για την προτίμηση σας
στα παιδικά προϊόντα Bebe Stars

SCAN ME



FOLLOW US

-  bebestarsbygilis
-  @bebe.stars
-  bebestarsbygilis

ADDRESS

G. Gkilis & SIA OE
2nd Km N. Moudania-Sithonia Str.
PO: 63200 N. Moudania Greece
T.: +3023730-23585
www.bebestars.gr